

Kurzgebrauchsanweisung Kaffeefullautomat



Diese Kurzgebrauchsanweisung ersetzt **nicht** die Gebrauchsanweisung. Es ist notwendig, sich mit der Handhabung des Kaffeefullautomaten vertraut zu machen. Lesen Sie deshalb die Gebrauchsanweisung aufmerksam, und beachten Sie die Sicherheitshinweise und Warnungen.

Einstellungen

Einstellungen ändern

- Berühren Sie die Taste .
- Wählen Sie **Einstellungen** .
- Wählen Sie den Menüpunkt und ändern Sie die Einstellung wie gewünscht.
- Berühren Sie **OK**, um die Einstellung zu speichern.
- Tipp:** Berühren Sie die Taste , um in die nächsthöhere Menüebene zu gelangen.

Menüpunkt	mögliche Einstellungen	Anmerkungen
Sprache	deutsch, weitere Sprachen Land	Sie finden Sprache leicht über das Symbol wieder, wenn Sie versehentlich eine falsche Sprache eingestellt haben.
Tageszeit	Anzeige (aus / ein / Nachtabstaltung) Zeitformat (12 h / 24 h)	Je nachdem, welche Anzeigeoption Sie auswählen, verbraucht der Kaffeefullautomat mehr Energie.
Datum		
Timer	Timer 1 (einschalten um, ausschalten um, abschalten nach) Timer 2 (einschalten um, ausschalten um) TeaTimer (ein / aus) Timer Entkalkung	Für einschalten um und ausschalten um müssen der Timer aktiviert und mindestens ein Wochentag zugeordnet sein.
Expertenmodus	ein / aus	
Ecomodus	ein / aus	
Beleuchtung	Helligkeit (Gerät eingeschaltet oder ausgeschaltet) Abschalten nach	
Info		
Inbetriebnahmesperre	ein / aus	Wenn die Inbetriebnahmesperre eingeschaltet ist, wird der Timer einschalten um deaktiviert.
Wasserhärte	weich, mittel, hart, sehr hart	
Helligkeit		
Lautstärke	Signaltöne Tastentöne	
Tassenheizung	ein / aus	
Auslaufverstellung	ein / aus	Sie können den Zentralauslauf nicht manuell in der Höhe verstellen.
Miele@home	Einrichten	Wenn der Kaffeefullautomat mit einem WLAN-Netzwerk verbunden und in der Miele@mobile App angemeldet ist, können Sie weitere Funktionen nutzen (siehe Gebrauchsanweisung).
Service	Ausdampfen Messeschaltung	Die Funktion "Ausdampfen" entfernt das Wasser aus dem System, wenn Sie den Kaffeefullautomaten über einen längeren Zeitraum nicht benutzen oder transportieren. Die Messeschaltung ist für Präsentationszwecke im Handel gedacht. Für den privaten Gebrauch benötigen Sie diese Funktion nicht.
Werkeinstellungen	Geräteeinstellungen Netzwerkconfiguration	Sprache, Tageszeit, Datum, Anzahl der Getränkebezüge und Profile werden nicht zurückgesetzt.

BESONDERE BEDIENHINWEISE

fold here

fold here

Expertenmodus

Im Expertenmodus können Sie während der Getränkezubereitung die **Mahlmenge** bei Kaffeegetränken und die **Getränkemenge** verändern. Dafür muss der Expertenmodus eingeschaltet sein (Einstellungen | Expertenmodus).

Die Parameter lassen sich nur während der einzelnen Zubereitungsphasen verändern.

Die Einstellung wird **nicht** gespeichert und gilt nur für die aktuelle Zubereitung.

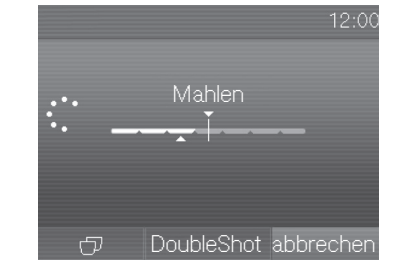

- Berühren Sie den Balken und verschieben Sie den Regler (kleines Dreieck) wie gewünscht.

Profile

Sie können Profile anlegen und individuelle Getränke speichern, um Geschmack und Kaffeavorlieben von unterschiedlichen Nutzern zu berücksichtigen.

Profil erstellen

- Wählen Sie Profile und danach Profil erstellen.
- Geben Sie den gewünschten Namen (max. 8 Zeichen) ein und berühren Sie **Speichern**.

Profil bearbeiten

Wenn Sie bereits ein Profil erstellt haben, können Sie unter **Bearbeiten** aus den folgenden Möglichkeiten wählen:

- Name ändern
- Profil löschen
- Profil wechseln

Getränke in einem Profil erstellen und bearbeiten

- Berühren Sie Getränk erstellen und wählen Sie ein Getränk.
- Ändern Sie wie gewünscht die Getränkeparameter und Getränkmenge.
- Geben Sie einen Namen für das neu erstellte Getränk ein (max. 8 Zeichen) und berühren Sie **Speichern**.

Wenn Sie bereits ein Getränk erstellt haben, können Sie unter **Getränk bearbeiten** aus den folgenden Möglichkeiten wählen:

- Getränk ändern (Getränkemenge, Getränkeparameter und Namen)
- Getränk löschen

fold here

Besondere Bedienhinweise

Getränkparameter

Sie können die Mahlmenge, die Brühtemperatur und das Vorbrühen für jedes Kaffeegetränk individuell einstellen.

- Wählen Sie mit dem Pfeil Bearbeiten im Getränkemenü.
- Berühren Sie Getränk ändern und wählen Sie das Getränk.
- Berühren Sie Getränkparameter.
- Wählen Sie Mahlmenge, Brühtemperatur oder Vorbrühen.
- Wählen Sie die gewünschte Einstellung und berühren Sie **OK**.
- Berühren Sie erneut **OK**, um die geänderten Einstellungen zu speichern.

Getränkemenge

Sie können die Getränkmenge für alle Kaffeegetränke, Heißwasser, alle Teesorten und Milchezubereitungen verändern.

- Wählen Sie mit dem Pfeil Bearbeiten.
- Berühren Sie Getränk ändern und wählen Sie das Getränk.
- Berühren Sie Getränkmenge.

Das Getränk wird zubereitet und im Display erscheint **Speichern**, sobald die Mindestausgabemenge erreicht ist.

- Wenn die Tasse entsprechend Ihren Wünschen gefüllt ist, berühren Sie **Speichern**.

Wenn Sie die Getränkmenge für Kaffeegetränke mit Milch oder mit Heißwasser ändern wollen, werden nacheinander die Bestandteile des Getränks während der Zubereitung gespeichert.

fold here

Reinigung und Pflege

Zentralauslauf reinigen

Wenn der Zentralauslauf in der obersten Position steht, können Sie die Teile nicht entnehmen. Dafür muss der Zentralauslauf in die Pflegeposition fahren.

- Berühren Sie für 3 Sekunden die Taste .

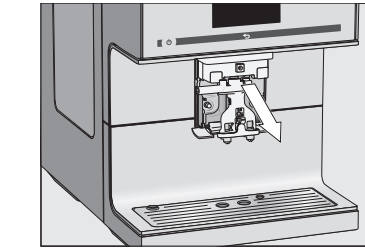

- Nehmen Sie die Edelstahlabdeckung nach vorn ab und ziehen Sie die Auslaufeinheit ab.

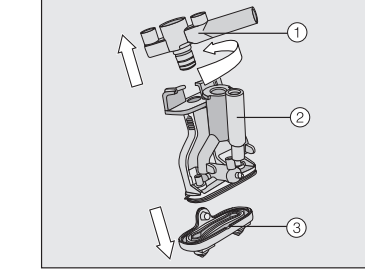

- Drehen Sie das obere Teil mit der Aufnahme für die Milchleitung und ziehen Sie es ab. Ziehen Sie auch das Y-Stück ab. Lösen Sie die Auslaufdüsen .

- Reinigen Sie alle Teile gründlich. Die Fläche am Zentralauslauf reinigen Sie mit einem feuchten Schwamm Tuch.
- Setzen Sie die Auslaufeinheit wieder zusammen.

- Schieben Sie die Auslaufeinheit wieder in den Zentralauslauf und setzen Sie die Edelstahlabdeckung auf.
- Berühren Sie **OK**.

fold here

Brüheinheit entfetten

Sie benötigen **1** Miele Reinigungstablette zum Entfetten der Brüheinheit. Der Vorgang dauert ca. 12 Minuten.

Im Display erscheint die Meldung **Brüheinheit entfetten**.

- Berühren Sie **OK**.
- Das Pflegeprogramm wird gestartet.
- Befolgen Sie die Anweisungen im Display.

Reinigen Sie die Brüheinheit ausschließlich **von Hand** mit warmem Wasser **ohne Reinigungsmittel**.

- Öffnen Sie die Gerätetür.
- Entriegeln Sie die Brüheinheit: Halten Sie die Taste unten am Griff der Brüheinheit gedrückt und drehen Sie dabei den Griff nach rechts.
- Ziehen Sie die Brüheinheit aus dem Kaffeefullautomaten.

Wenn Sie die Brüheinheit herausgezogen haben, verändern Sie nicht die Position des Griffs an der Brüheinheit.

- Reinigen Sie die Brüheinheit **von Hand** unter fließendem warmem Wasser.

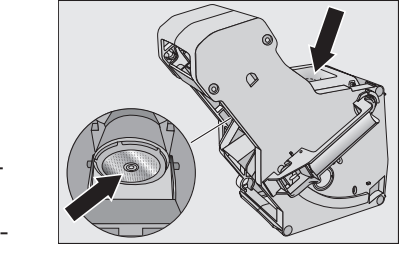

- Reiben Sie die Kaffeereste von den Sieben ab (Pfeile).
- Trocknen Sie den Trichter der Brüheinheit.
- Reinigen Sie den Innenraum des Kaffeefullautomaten sorgfältig.

fold here

Im Display erscheint: Brüheinheit mit eingeworfener Tablette einsetzen.

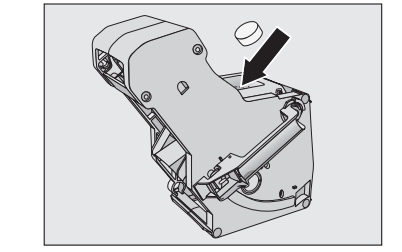

- Schieben Sie die Brüheinheit in den Kaffeefullautomaten.
- Verriegeln Sie die Brüheinheit: Halten Sie die Taste unten am Griff der Brüheinheit gedrückt und drehen Sie dabei den Griff nach rechts.
- Schließen Sie die Gerätetür.
- Befolgen Sie die weiteren Anweisungen im Display.

Nach dem Spülen ist der Reinigungsvorgang beendet.

Pflegeprogramm "Gerät entkalken"

Beschädigungsgefahr durch Spritzer der Entkalkungslösung.
Empfindliche Oberflächen und/oder Naturfußböden können beschädigt werden.
Entfernen Sie eventuelle Spritzer beim Entkalken sofort.

Sie benötigen **1** Entkalkungstablette zum Entkalken. Der Vorgang dauert ca. 12 Minuten.

Im Display erscheint die Meldung **Gerät entkalken**.

- Berühren Sie **OK**.
- Das Pflegeprogramm wird gestartet.
- Befolgen Sie die Anweisungen im Display.

fold here

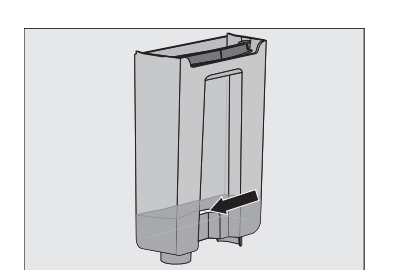

- Füllen Sie den Wassertank bis zur Entkalkungsmarke mit lauwarmem Wasser.
- Geben Sie **1** Entkalkungstablette in das Wasser.
- Setzen Sie den Wassertank wieder ein.
- Befolgen Sie die weiteren Anweisungen im Display.
- Wenn im Display **Wassertank ausspülen** und bis zur Entkalkungsmarke mit Frischwasser füllen erscheint:
- Spülen Sie den Wassertank sorgfältig mit klarem Wasser aus. Füllen Sie bis zur Entkalkungsmarke sauberes Trinkwasser ein.

Nach dem Spülen ist der Entkalkungsvorgang beendet.

REINIGUNG UND PFLEGE

fold here

fold here

fold here

fold here

fold here

Bedienprinzip

Touchdisplay



- Auswählen / Menü aufrufen** ■ Berühren Sie mit dem Finger einmal das gewünschte Feld.
- Blättern** ■ Berühren Sie mit dem Finger die Pfeile < und >, um nach links oder rechts zu blättern.
- Menüebene verlassen** ■ Berühren Sie die Taste ↵. Alle Eingaben, die Sie bis dahin getätigt und nicht mit OK bestätigt haben, werden **nicht** gespeichert.
- Zahlen eingeben** Sie geben Zahlen über den Ziffernblock ein. ■ Berühren Sie die gewünschten Ziffern. Sobald Sie einen gültigen Wert eingegeben haben, färbt sich das Feld OK grün. ■ Mit dem Pfeil ⇐ löschen Sie die zuletzt eingegebene Ziffer. ■ Berühren Sie OK.
- Buchstaben eingeben** Sie geben Namen über eine Tastatur ein. Wählen Sie kurze, prägnante Namen. ■ Berühren Sie die gewünschten Buchstaben oder Zeichen. ■ Berühren Sie Speichern.

Übersicht der Getränke

Kaffeetränke

- **Ristretto** ist ein konzentrierter, kräftiger Espresso. Die gleiche Menge Kaffeepulver wie bei einem Espresso wird mit sehr wenig Wasser zubereitet.
- **Espresso** ☐ ist ein starker, aromatischer Kaffee mit einer dichten, haselnussbraunen Schaumschicht – der Crema.
- **Kaffee** ☐ unterscheidet sich vom Espresso durch die höhere Wassermenge und eine andere Röstung der Kaffeebohnen.
- **Kaffee lang** ist ein Kaffee mit deutlich mehr Wasser.
- **Long black** wird aus Heißwasser und zwei Portionen Espresso zubereitet.
- **Caffè Americano** besteht zu gleichen Teilen aus Espresso und Heißwasser. Zuerst wird der Espresso zubereitet, danach wird Heißwasser in die Tasse gefüllt.

Kaffeetränke mit Milch

- **Cappuccino** ☐ besteht aus etwa zwei Dritteln Milchschaum und einem Drittel Espresso.
- **Latte macchiato** ☐ besteht aus je einem Drittel heißer Milch, Milchschaum und Espresso.
- **Caffè Latte** wird aus Kaffee und heißer Milch zubereitet.
- **Cappuccino italiano** hat die gleichen Anteile Milchschaum und Espresso wie ein Cappuccino. Allerdings wird zuerst der Espresso und danach der Milchschaum zubereitet.
- **Espresso macchiato** ist ein Espresso mit einer kleinen Milchschaumhaube.
- **Flat white** ist ein großer Cappuccino: Viel Espresso mit reichlich Milchschaum.
- **Café au lait** ist Espresso mit etwas heißer Milch.

Tee

- (Heißwasser in der jeweils optimalen Temperatur)
- Grüner Tee
 - Kräuter-Tee
 - Früchte-Tee
 - Schwarzer Tee

Sonstige Getränke

- Heiße Milch
- Milchschaum
- Heißwasser

Beschreibung

- ① Ein-/Aus-Taste
- ② Taste "Zurück"
- ③ Touchdisplay
- ④ Tassenheizung
- ⑤ Wassertank
- ⑥ Bohnenbehälter
- ⑦ Parkposition der Milchleitung
- ⑧ Mahlgradverstellung
- ⑨ Pulverschublade mit Kaffeelöffel
- ⑩ Brüheinheit
- ⑪ höhenverstellbarer Zentralauslauf mit Beleuchtung und Heißwasserauslauf
- ⑫ Abtropfschale mit Deckel und Satzbehälter
- ⑬ untere Blende mit Abtropfblech
- ⑭ Edelstahl-Milchbehälter

- ① Abdeckung
- ② Halter der Entkalkungskartusche
- ③ Adapter
- ④ Miele Entkalkungskartusche

Informationen zur Automatischen Entkalkung finden Sie im Kapitel "Automatische Entkalkung" in der Gebrauchsanweisung.

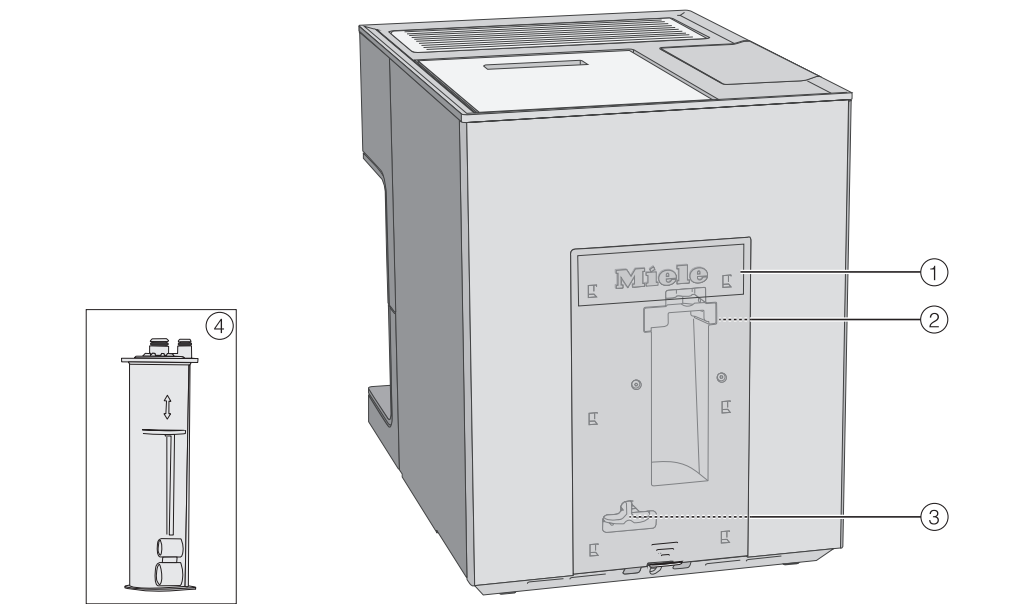
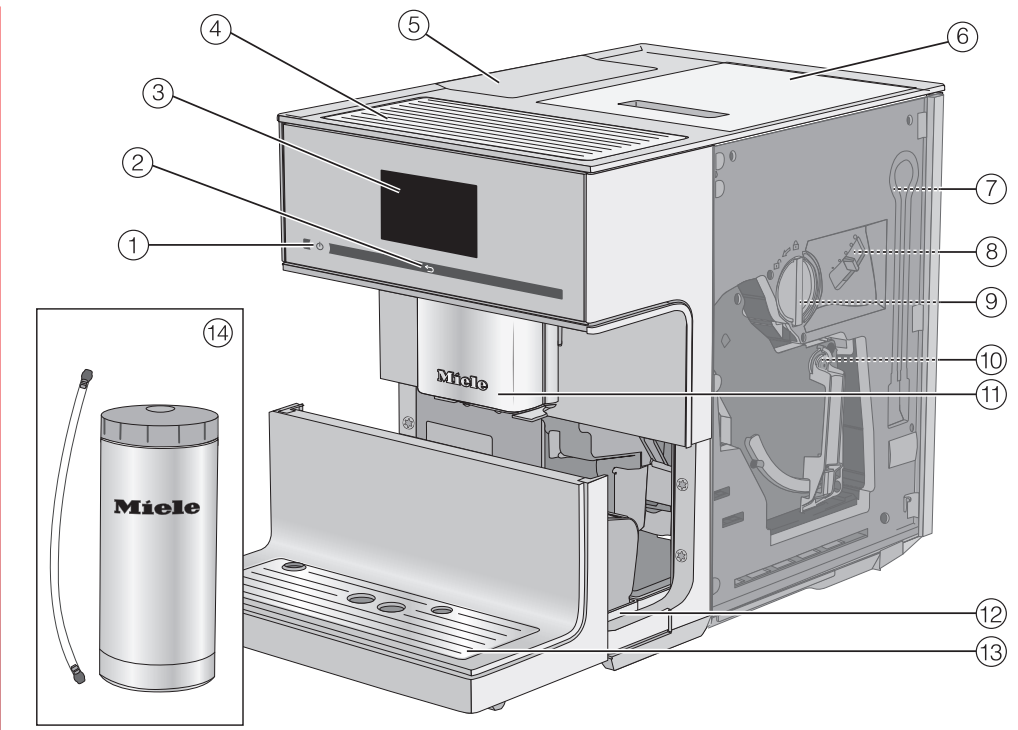

Vorbereiten

Wassertank füllen

Wechseln Sie täglich das Wasser im Wassertank.

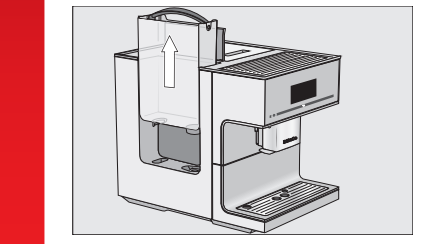

- Füllen Sie kaltes, frisches Trinkwasser bis zur Markierung "max." in den Wassertank.

Bohnenbehälter füllen

Füllen Sie ausschließlich geröstete Kaffeebohnen in den Bohnenbehälter.

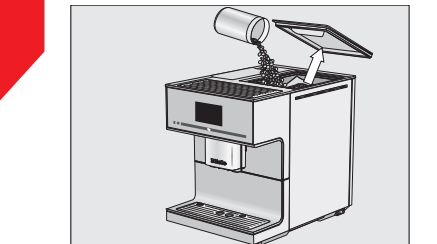

- Füllen Sie Kaffeebohnen in den Bohnenbehälter.

Getränke zubereiten

Ein Getränk zubereiten

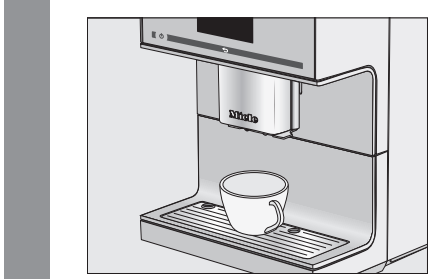

- Stellen Sie eine Tasse unter den Zentralauslauf.
 - Wählen Sie ein Getränk.
- Die Symbole im Getränkemenü bedeuten:
- ☐ Espresso
 - ☐ Kaffee
 - ☐ Cappuccino
 - ☐ Latte macchiato

Zubereitung abbrechen

- Berühren Sie Stop oder Abbrechen.

DoubleShot

Für ein besonders kräftiges, aromatisches Kaffeegetränk können Sie die Funktion DoubleShot wählen. Dabei werden nach der Hälfte des Brühvorgangs erneut Kaffeebohnen gemahlen und gebrüht.



- Berühren Sie DoubleShot bei der Zubereitung eines Kaffeegetränks.

Zwei Portionen zubereiten

Um zwei Tassen gleichzeitig zu füllen:

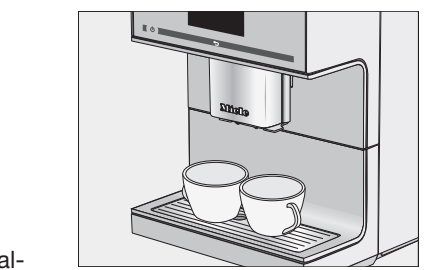

- Stellen Sie je eine Tasse unter eine Auslaufdüse des Zentralauslaufs.
- Berühren Sie ☐.
- Wählen Sie das Getränk.

Den Milchbehälter verwenden

Der Edelstahl-Milchbehälter hält die Milch länger kalt. Nur kalte Milch (< 10 °C) lässt sich gut aufschäumen.

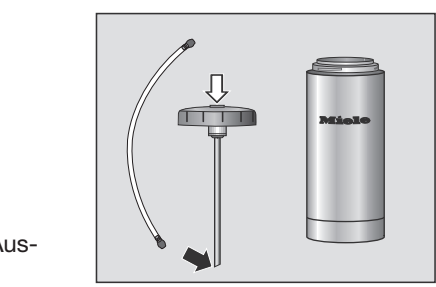

Achten Sie darauf, dass das abgeschrägte Ende des Edelstahlrohrs nach unten zeigt.

- Füllen Sie den Milchbehälter bis max. 2 cm unter den Rand mit Milch.

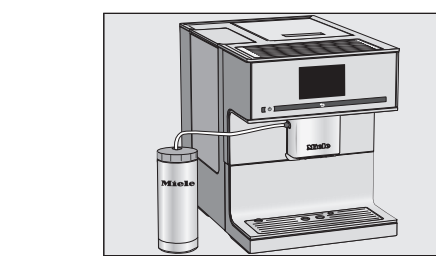

- Stellen Sie den Milchbehälter neben den Kaffeevollautomaten. Stecken Sie die Milchleitung in die Aufnahme am Zentralauslauf.

Tipp: Um die Milchleitung leichter einzustecken, können Sie den Zentralauslauf in die Pflegeposition fahren.

- Berühren Sie für 3 Sekunden die Taste ↵.

Tee zubereiten

Heißwasser wird in der optimalen Temperatur für die Teesorten **Grüner Tee, Kräuter-Tee, Früchte-Tee und Schwarzer Tee** zubereitet.

- Legen Sie den vorbereiteten Teefilter oder den Teebeutel in die Teetasse.

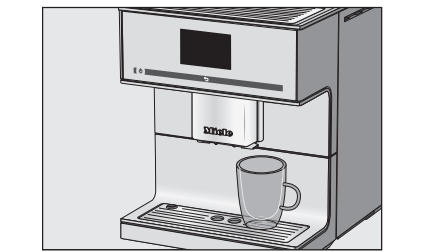

- Stellen Sie die Teetasse unter den Heißwasserauslauf.

- Wählen Sie die Teesorte im Display.
- Nach der gewünschten Ziehzeit entfernen Sie den Teefilter oder den Teebeutel.

Tipp: Der TeaTimer ist ein Kurzzeitwecker für die Ziehzeit.



Berühren Sie TeaTimer und wählen Sie die gewünschte Ziehzeit. Bestätigen Sie mit OK. (Teatimer muss unter Einstellungen | Timer | TeaTimer eingeschaltet sein.)

Reinigung und Pflege

Beachten Sie die ausführlichen Informationen zur Reinigung und Pflege in der Gebrauchsanweisung. Reinigen Sie den Kaffeevollautomaten täglich nach der Benutzung.

Empfohlenes Reinigungsintervall	Was muss ich reinigen / pflegen?
täglich (am Ende des Tages)	<ul style="list-style-type: none"> – Wassertank – Edelstahl-Milchbehälter – Satzbehälter – Abtropfschale und Abtropfblech – Tassenrandsensor
1 x wöchentlich (öfter bei starker Verschmutzung)	<ul style="list-style-type: none"> – Zentralauslauf – Brüheinheit – Innenraum unter der Brüheinheit und der Abtropfschale – Gehäuse
1 x monatlich	<ul style="list-style-type: none"> – Bohnenbehälter – Pulverschublade und Pulverschubblende – Wassertanksieb (oder bei Bedarf)
nach Aufforderung	<ul style="list-style-type: none"> – Milchleitung – Brüheinheit entfetten (mit den Reinigungstabletten) – gegebenenfalls Gerät entkalken, wenn im Display angezeigt

Von Hand oder im Geschirrspüler reinigen

- ausschließlich von Hand:**
- Edelstahlabdeckung des Zentralauslaufs
 - Tassenrandsensor
 - Brüheinheit
 - Deckel des Bohnenbehälters
 - Edelstahl-Milchbehälter
 - untere Blende
- spülmaschinengeeignet:**
- Abtropfschale und Deckel
 - Abtropfblech
 - Satzbehälter
 - Wassertank
 - Zentralauslauf (ohne Edelstahlabdeckung)
 - Pulverschublade